

Für Ersatzteilbestellungen und bei Reklamationen bitte nachfolgende Hinweise beachten.



Sehr geehrte(r) Kundin/Kunde.

Sollte ein Teil Ihres bestellten Produktes beschädigt sein oder fehlen, werden wir Ihnen entsprechenden Ersatz liefern. Bitte senden Sie das Produkt nicht zurück.

Bitte füllen Sie die Angaben zum Ersatzteil bzw. Ihrer Reklamation in den unten angegebenen Feldern aus und senden Sie dieses Formblatt ausgefüllt zurück.

Zur Rücksendung können Sie folgende Möglichkeiten wählen:

- per Fax an: +49-511-54742-51
- per e-mail(scan) an: info@relita.com
- per Post an unsere Rücksendadresse: Relita Dr.Woite GmbH & Co. KG, Eschenweg 3, 30855 Langenhagen.

Folgendes bitte ausfüllen:

Name: \_\_\_\_\_

Adresse: \_\_\_\_\_

Telefonnummer: \_\_\_\_\_

e-mail (falls vorhanden): \_\_\_\_\_

Kundennummer (bei Reklamationen immer ausfüllen): \_\_\_\_\_

Artikelnummer: \_\_\_\_\_

Modellbezeichnung: \_\_\_\_\_

Farbe/Beschaffenheit (entsprechendes bitte umkreisen oder unterstreichen):

natur                      weiss                      geölt                      lackiert

Benötigte Teile

bitte ergänzen Sie die Bezeichnung die Teilenummer entsprechend der Ihnen vorliegenden Aufbauanleitung

<b>Produkt/Name</b>	<b>Teilenr./Schraubennr.</b>	<b>Bezeichnung/Maße</b>	<b>Anzahl</b>
Schrank Luna (Beispiel)	14	2197x160x20	1

Montageanleitung  
Schublade Mike

Mountinginstrucion  
Drawer Mike

Montagehandleiding  
Lade Mike

Notice de montage  
Tiroir Mike

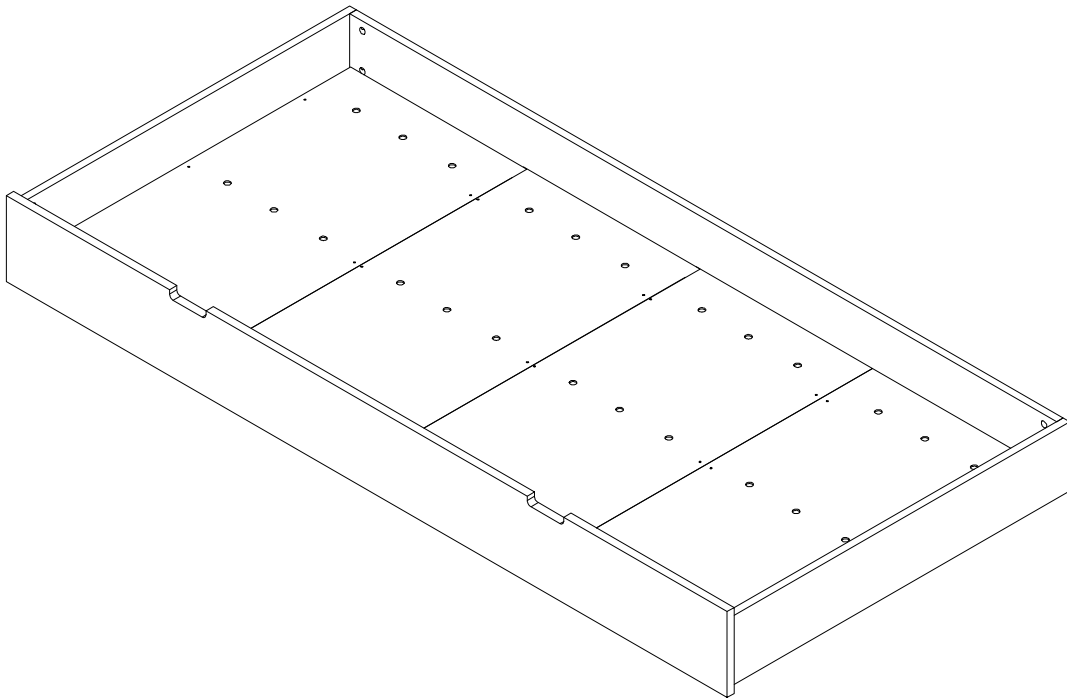

Notwendiger Hinweis:  
Important information  
Belangrijke informatie  
Information importante

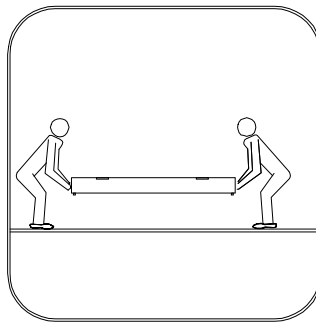
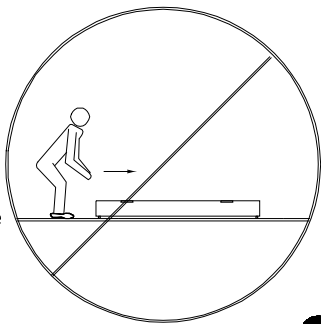

Schublade nicht verschieben,  
nur angehoben verstellen.

Move not only raised  
drawer adjusted

Lade niet verschuiven,  
men moet het bed opheffen  
om te verplaatsen

Ne pas pousser le tiroir,  
il faut le porter pour déplacer

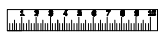
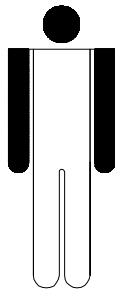

15'

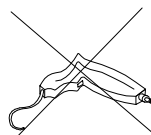
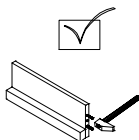
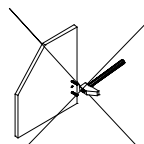

Anleitungen  
für die Montage

Instructions  
for the assembly

Instructies  
voor de montage

Instructions  
de montage

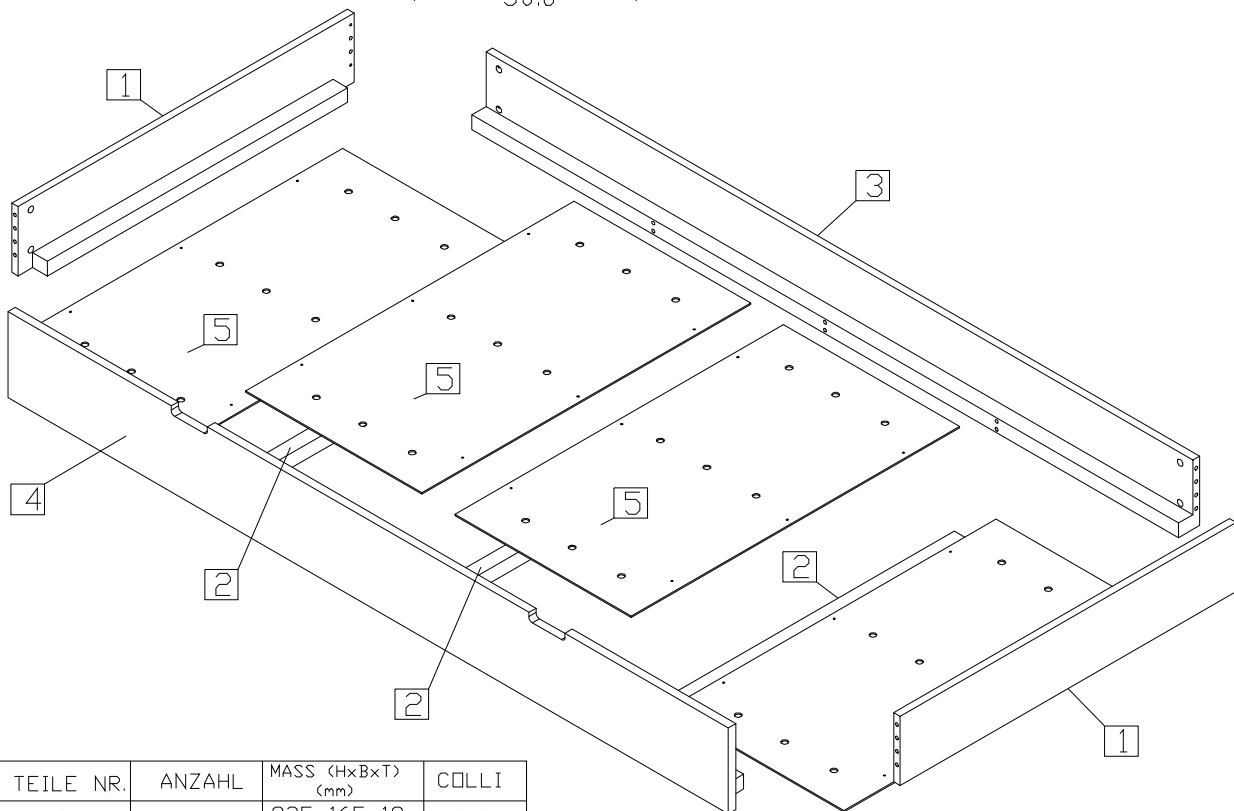
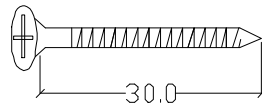
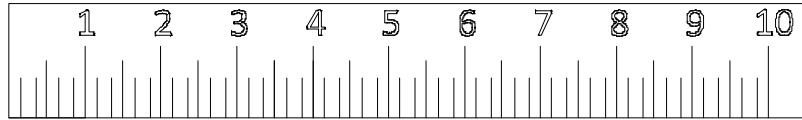
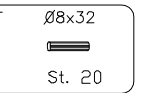
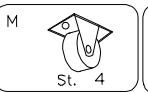
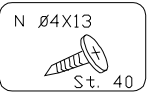
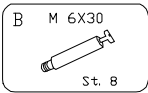
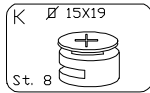

TEILE NR.	ANZAHL	MASS (HxBxT) (mm)	COLLI
1	1x	925x165x18	1/1
1a	1x	925x165x18	1/1
2	3x	835x35x35	1/1
3	1x	1897x165x18	1/1
4	1x	1945x205x20	1/1
5	4x	905x473x3	1/1

**(D) ACHTUNG** bei einer Beanstandung !!  
Um eine zügige Beanstandungsabwicklung zu gewährleisten, bitte bei Beschlägen den Buchstaben und die Menge angeben,  
Beispiel: **[B]** M6x30  
bei Möbelteilen die Zahl angeben  
Beispiel: **[1]** 925x165x18

**(NL) OPGELET** bij een klacht !!  
Om een vlotte klachtenafwering te waarborgen, bij beslag de letters, het codenummer, en het aai,  
bvb: **[B]** M6x30  
bij meubeldelen het kengetal aangeven  
bvb: **[1]** 925x165x18

**(GB)** if you have a COMPLAINT !!  
in order to enable us to deal with any complaints quickly, in the case fittings please state the letter and the quantity,  
Example: **[B]** M6x30  
For furniture items please state the number  
Example: **[1]** 925x165x18

**(F)** ATTENTION en cas de réclamation !!  
Pour assurer un traitement rapide des réclamation, veuillez indiquer, pour les ferrures, la lettre, le n,  
Exemple: **[B]** M6x30  
Pour les parties de meubles indiquer le nombre  
Exemple: **[1]** 925x165x18

